

TASER 10

エネルギーデバイス クイックスタートガイド



1. まずトレーニングを完了してください。

TASER 10エネルギーデバイスにおけるセレクトースイッチとトリガーの操作およびその動作については、これまでのモデルのエネルギーデバイスとは異なっています。

2. エネルギーデバイスが使用できる状態になっているか確認します

ファームウェアが最新の状態になっているか、エネルギーデバイスが所属機関向けに正しく設定されているか、バッテリーがフル充電されているか、デバイス、マガジン、バッテリーパックが適切に自分自身に割り当てられているかをTASERプログラムコーディネーターに確認してください。

3. バッテリーの挿入

- A. バッテリーパックをデバイスに挿入します。バッテリーパックの両側に付属しているラッチがどちらもカチッと音がするまでしっかりと押し込んでください。

新しいバッテリーパックがハンドル内に挿入されると、デバイスのログが自動的にバッテリーパックに同期されます。また、エネルギーデバイスのファームウェアが更新される場合があります。CID (中央情報ディスプレイ) からアイコンが消えるまで、バッテリーパックを取り出したり、エネルギーデバイスに対してその他の操作を行ったりしないでください (これには数分かかる場合があります)。

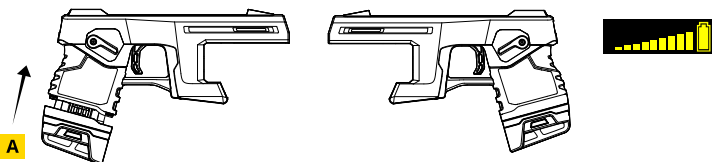

4. カートリッジのマガジンへの装填

カートリッジのマガジンへの装填

TASER 10マガジンにはさまざまな種類と色があります。色でマガジンの用途が区別されています。任務で使用するマガジンは黒のみです。その他のマガジンやカートリッジについての情報は「TASER 10エネルギーデバイス取扱説明書」をご確認ください。

- A. マガジンの前方を常に安全な方向に向けるようにします。
B. カートリッジの前面が自分とは反対側 (安全な方向) に向くように持ち、カートリッジが完全に収まるまで、前方から薬室の奥にスライドさせてください。すべてのカートリッジを同様に装填します。カートリッジがマガジン内に均等に収まっていることを確認します。マガジンを横から見て、カートリッジが正しくセットされていることを確認してください。

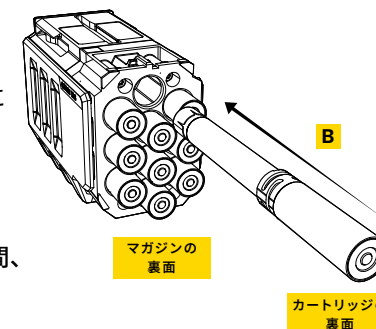
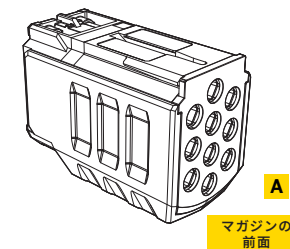

カートリッジをTASER 10エネルギーデバイスに装填している間、決してマガジンの前方に手や指などを置かないでください。

5. マガジンのデバイスへの装填

- A. マガジンを下方からつかみ、マガジンのガイドをデバイスのレールにあわせませます。マガジンをデバイスの後方に向かって中央あたりまでスライドさせ、上方に押しつけます。
B. マガジンをマガジンウェルにカチッと音がするまでしっかりと押し込みます。
C. マガジンが正しくセットされ、デバイスのマガジンウェルに完全に収まっていること、マガジンとデバイスの間に隙間がないことを目視で確認します。マガジンを軽く引っ張り、完全にセットされているかどうか確認します。

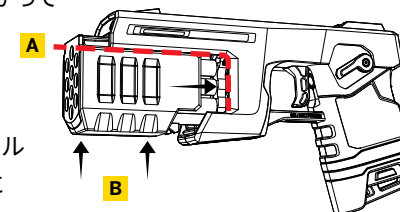

6. セレクタースイッチの解説

TASER 10エネルギーデバイスには、4ポジション多機能スイッチが搭載されており、電源のオンオフの切り替えをはじめ、さまざまな動作モードに使用できます。

- プレスアップ（上に押す）=警告表示または再通電
- アップ（上） = オン（起動モード）
- ダウン（下） = オフ（安全モード）
- トリプルプレスダウン（3回下に押す）=ステルスモード
- プレスダウン（下に押す）して、3秒間保持=ファンクションテストモード

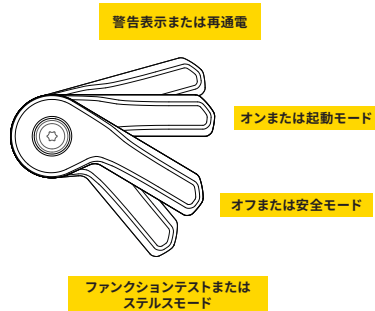

7. デバイスのオンとオフの切り替え

デバイスへの装填が完了したら、以下の手順を行います。

- デバイスを安全な方向に向けます。
- セーフティスイッチをアップ（上にし、起動ポジション）に動かします。
- CIDにすべてのカートリッジが表示されていることを確認します。
- セレクタースイッチをダウン（下）（安全モード）の位置に動かします。

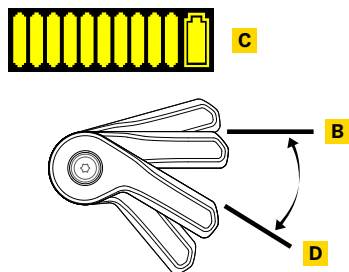

8. デバイスのファンクションテスト

デバイスへの装填が完了したら、以下の手順を行います。

- デバイス安全な方向に向けます。
- セレクタースイッチをプレスダウン（押し下げ）、CIDが青色に点灯し、CIDにテストアイコンが表示され、サイドライトが青色に点灯するまで3秒間押し続けます。
- セレクタースイッチをアップ（上にし、オン）の位置に動かします。
- テストが行われるまで待ちます。
 - デバイスが適切に機能している場合は、チェックマークのアイコンが表示されます。
 - 何らかのエラーが発生した場合は、赤色のエラー（「X」）のアイコンが表示されます。所属機関の管理者にデバイスを返却し、修理を依頼してください。
- セレクタースイッチをダウン（下に押し）、デバイスをオフにします。

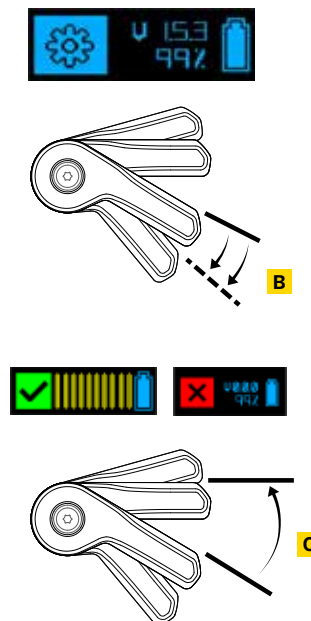

9. マガジンの取り外し

- デバイス安全な方向に向けます。安全スイッチがダウン（下の安全モード）の位置にあることを確認します。マガジンの前には手を置かないでください。
- マガジンを前方に引っ張り、デバイスから取り外します。

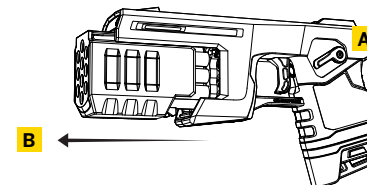

10. バッテリーの再充電

- セレクタースイッチをダウン（下）（安全モード）の位置に動かします。
- CIDに何も表示されていないことを確認します。
- バッテリーパックの両側にある2つのボタンを押します。
- バッテリーパックをデバイスから引き出します。
- バッテリーパックをドックに差し込みます。バッテリーパックがきちんとはまると、カチッと音がします。バッテリーパックが30日以上ドッキングされていない場合、CIDにドックアイコンが表示されます。

